

24 ドア、ウィンドウ等各部の開閉

キー	24
ドア	24
電気式ドアロック	26
ワイヤレスドアロックリモコン	27
パワー(電動)ウィンドウ	28
エンジンフード	29
フューエルリッド(燃料補給口)	30
トランク	31

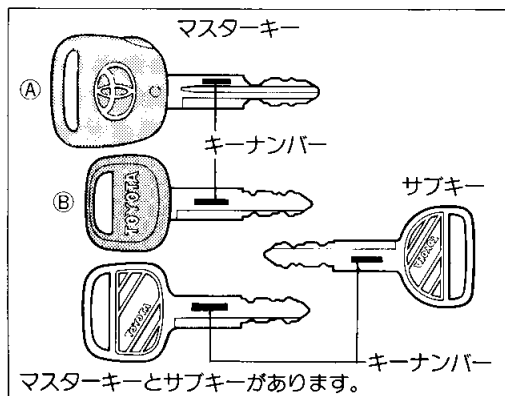

キー

■マスターキー

ワイヤレスドアロック付き車は(A)、ワイヤレスドアロック付き車以外は(B)になります。



キーナンバーをひかえておいてください。万一、キーを紛失した場合には、ナンバーをトヨタ販売店へご連絡いただければ、専用カッターにより純正のキーを作ることができます。

■サブキー

サブキーではグローブボックス(小物入れ)の旋錠・解錠およびトランクを開けることはできません。

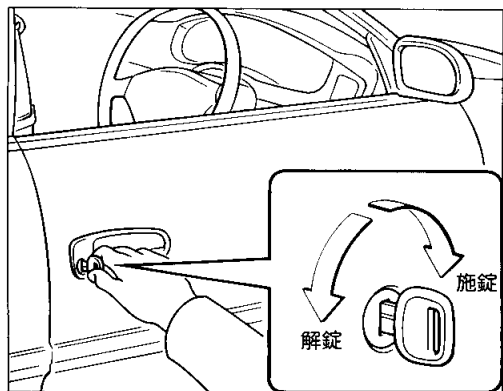

ドア

■車外からの施錠と解錠

▶キーを使った施錠と解錠

キーを前に回すと施錠、うしろに回すと解錠されます。

▶キーを使わずに施錠するには

- ① ロックボタンを前側へ押し
- ② ドアハンドルを引き上げたまま
- ③ ドアを閉めます。

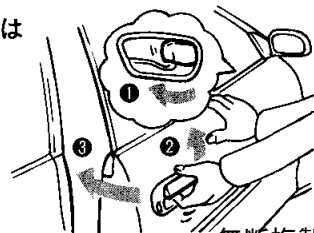

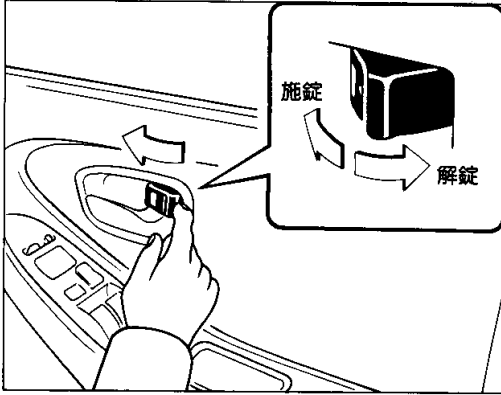

■車内からの施錠と解錠

▶施錠するには

ロックボタンを前側へ押すと施錠できます。

▶解錠するには

- ① ロックボタンをうしろ側へ押し
- ② ドアレバーを引くとドアが開きます。

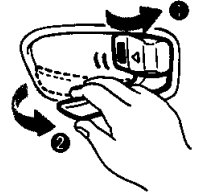

■キー抜き忘れ防止チャイム

エンジンスイッチをLOCKまたはACCの位置にして運転席ドアを開けると、チャイムが鳴りキーの抜き忘れを警告します。



注意!

1. 車から離れるときは、必ずエンジンを止め施錠してください。無人で車が動き出したり、車両盗難のおそれがあります。法的にも義務づけられています。また、施錠していても車内に貴重品を置いたままにしないでください。
2. 走行する前に全てのドアが確実に閉まっていることを確認してください。ドアが確実に閉まっていないと走行中にドアが突然開き思わぬ事故につながったり、運転者や同乗者が車から投げ出されるおそれがあり危険です。

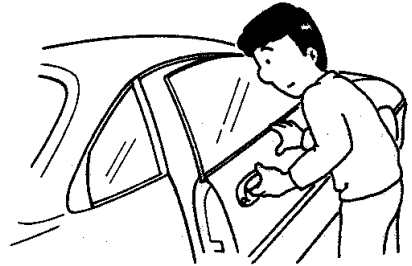

ちょっと一言

キーなしでドアを施錠するときは、キーを持っていることを確認してから行ってください。車内にキーを閉じ込めてしまうおそれがあります。

電気式ドアロック

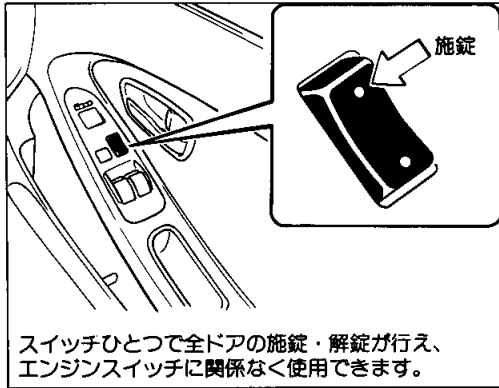

スイッチひとつで全ドアの施錠・解錠が行え、エンジンスイッチに関係なく使用できます。

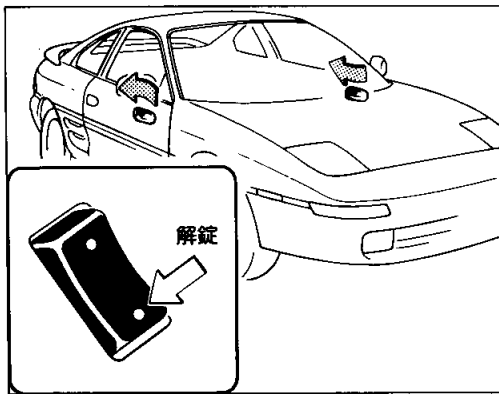
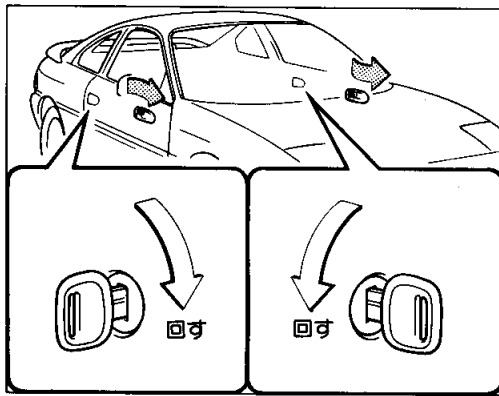

電気式ドアロック

■施錠

スイッチの前側を押すとすべてのドアが施錠されます。

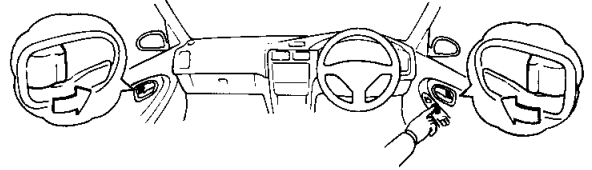

スイッチを押し続けると作動しないことがあります。いったんスイッチから指を離し、押しなおしてください。

▶運転席および助手席ドアをキーで施錠するとすべてのドアが同時に施錠されます。

■解錠

スイッチのうしろ側を押すとすべてのドアが解錠されます。

▶運転席および助手席ドアをキーで解錠するとすべてのドアが同時に解錠できます。

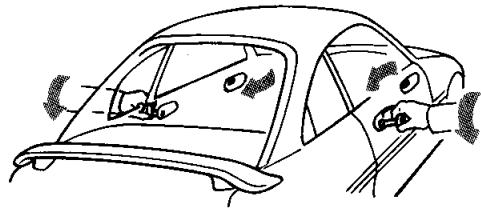

■キー閉じ込み防止装置

エンジンスイッチにキーが差し込まれているとき、運転席ドアを開けて、スイッチまたはロックボタンで施錠しても自動的に解錠になります。

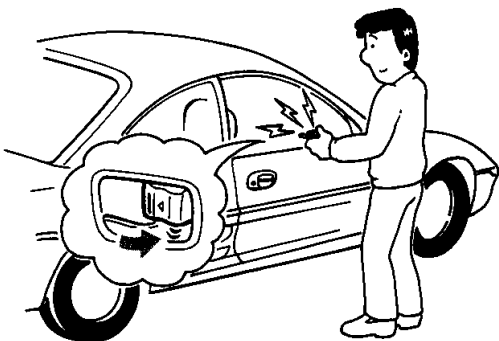

ワイヤレスドアロックリモコン

GT、GT-S、G-LIMITEDに注文装備

マスターキーに内蔵されたりモコンスイッチで全ドアの施錠・解錠が行えます。

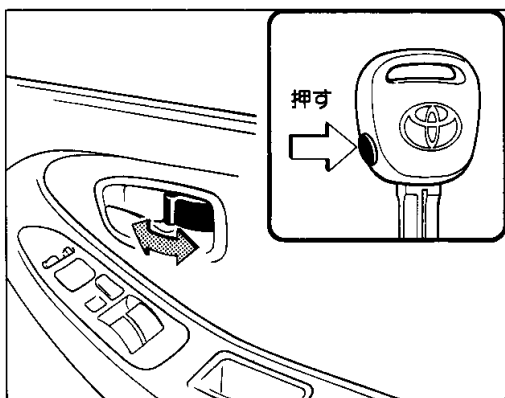

■リモコンスイッチ

1. 全ドアが確実に閉じているときに使用できます。
2. スイッチを押すとドア施錠時には解錠、解錠時には施錠状態になります。



ちょっと一言

1. ワイヤレスドアロックリモコンの作動範囲は運転席ドアハンドルを中心に半径約1mですが、微弱電波を使用しているため周囲の状況により多少かわります。
2. リモコンスイッチを押して全ドアを解錠後、約30秒以内にドアを開けないと、ドアは自動的に施錠されます。
3. エンジンスイッチにキーが差し込まれているときは、リモコンスイッチを押してもドアの施錠・解錠はできません。
4. リモコンスイッチを押し続けてもドアは施錠・解錠を繰り返しません。スイッチを押しなしてください。
5. 運転席のドアが解錠されているときにリモコンスイッチを押すと施錠状態になります。解錠するときはもう一度スイッチを押してください。
6. リモコンスイッチを押しても作動しないときはトヨタ販売店にご相談ください。



注意!

リモコンスイッチは、分解したり、強い衝撃をあたえたり、水洗いなどをしないでください。スイッチの故障の原因になります。

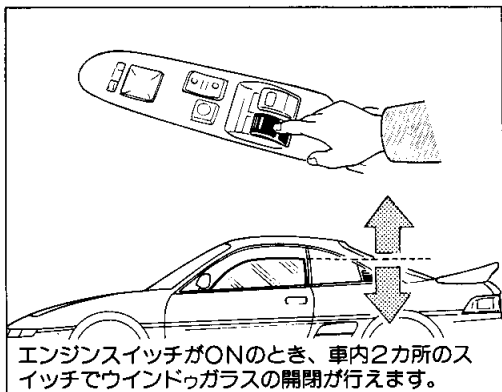

エンジンスイッチがONのとき、車内2カ所のスイッチでウィンドウガラスの開閉が行えます。

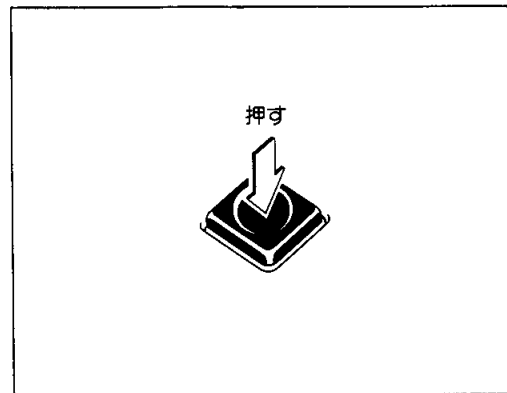
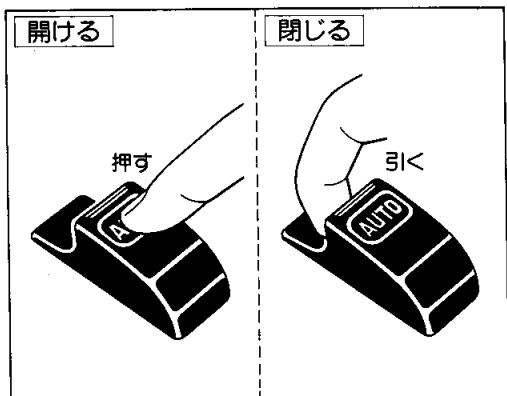
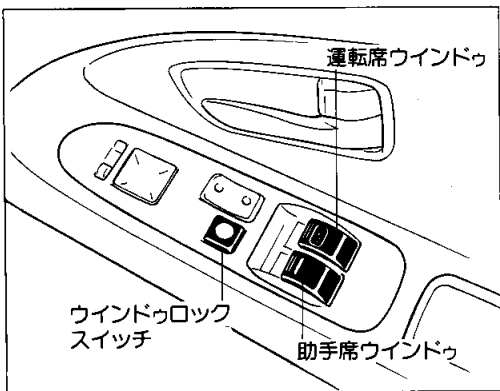

パワー(電動)ウィンドウ



ウィンドウガラスの開閉は、バッテリーあがりを防ぐため、エンジンがかかっているときに行ってください。

ちょっと一言

■運転席スイッチ

運転席スイッチですべてのドアのウィンドウガラスの開閉が行えます。



注意!

ドアガラスを閉じるときは、他の人の手や頭などはさまないように注意してください。ドアガラスにはさまれてケガをするおそれがあり危険です。

▶運転席ウィンドウガラスの開閉

- 自動で全開するときには、スイッチを強く押して手を離します。途中で止めたいときは、スイッチを軽く引き上げます。
- 自動で全閉するときには、スイッチを強く引き上げて手を離します。途中で止めたいときは、スイッチを軽く押します。
- スイッチを軽く押している間は開き、軽く引き上げている間は閉じます。スイッチから手を離すと、その位置で停止します。

▶ウィンドウロックスイッチ

1. ウィンドウロックスイッチを押すと、助手席のウィンドウガラスは開閉できません。
2. もう一度押すと解除されます。



お子さまがウィンドウスイッチをいたずらしてウィンドウガラスで手や首をはさむと危険です。お子さまを乗せているときなどは、必ずウィンドウロックスイッチをLOCKにしてご使用ください。

ちょっと一言

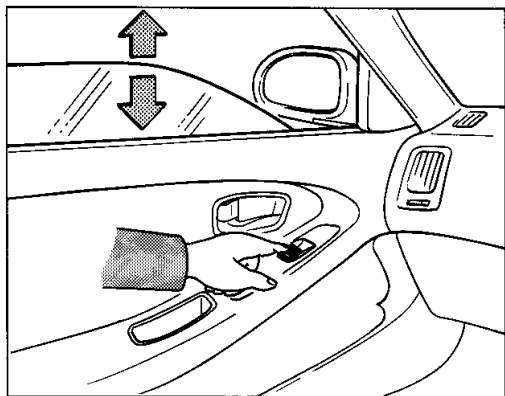

■助手席スイッチ

スイッチから手を離すと、ウィンドゥガラスの動きは、その位置で停止します。

ただし、ウィンドゥロックスイッチがLOCKになっているときは、スイッチを押しても作動しません。

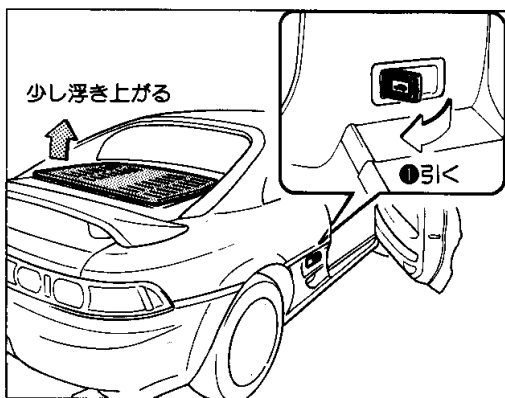

エンジンフード

■開け方

- ①運転席右うしろにあるレバー (エンジンフードオープナー) を引くと、エンジンフードが少し浮き上がります。
- ②エンジンフードのすき間に手をいれ、そのまま持ち上げます。

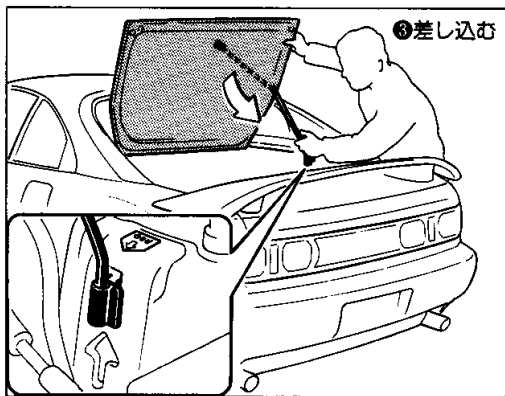
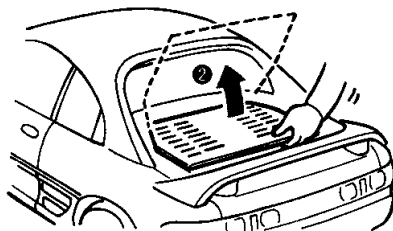

- ③エンジンフードをいっぱい開け、フードステーをステー穴に差し込んで固定します。



風の強いときにエンジンフードを開けると、風にあおられ危険な場合があります。十分注意して開けてください。

■閉じ方

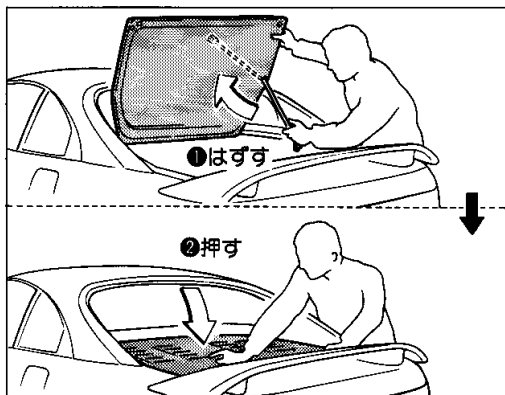

- ①エンジンフードを手でささえ、フードステーをはずし、固定します。
- ②エンジンフードを閉じ、後端をガチッという音がするまで押さえつけるとロックされます。

フューエルリッド(燃料補給口)



注意!

1. エンジン回転中に燃料を補給しないでください。火災になるおそれがあります。
2. 燃料を補給するときは、タバコを吸うなど火気を近づけないでください。燃料は引火しやすいため、火災になるおそれがあり危険です。
3. 急激にフューエルキャップを開けないでください。燃料補給口部より吹き返しが発生するおそれがあります。
4. フューエルキャップが確実に閉まっていることを確認してください。キャップが確実に閉まっていないと、走行中に燃料が漏れ、火災になるおそれがあり危険です。
5. 車に合ったトヨタ純正のフューエルキャップ以外は使用しないでください。燃料漏れを起こすおそれがあり危険です。

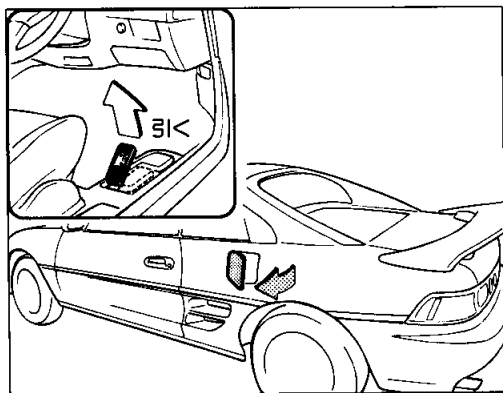

■開け方

運転席右下のレバー(フューエルリッドオープナー)を引き上げると開きます。

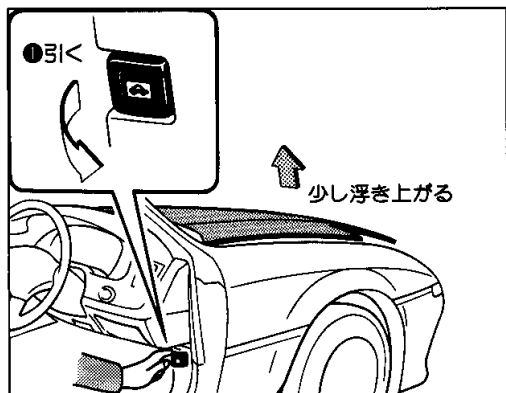

トランク



注意!

1. 貴重品を置いたままにしないでください。盗難のおそれがあります。
2. 人を絶対にのせないでください。急なブレーキをかけたときや衝突したときなどにケガをするおそれがあり危険です。
3. トランクは中から開けることができません。お子さまのいたずらに注意してください。

■フロントトランク

▶開け方

- ① 計器盤右下にあるレバー(フロントトランクオープナー)を引くと、トランクリッドが少し浮き上がります。
- ② トランクリッドのすき間に手をいれ、フックをはずして持ち上げます。



- ③ トランクリッドをいっぱい開け、ステーをステー穴に差し込んで固定します。

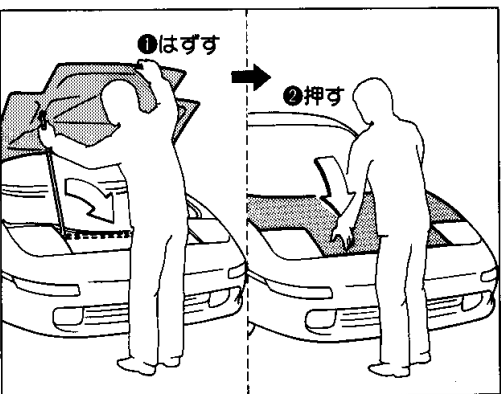
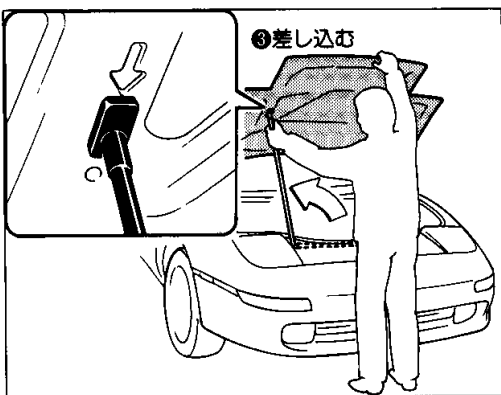

風の強いときにトランクリッドを開けると、風にあおられ危険な場合があります。十分注意して開けてください。

▶閉じ方

- ① トランクリッドを手でささえ、ステーをはずします。
- ② トランクリッドを閉じ、前端をガチャという音がするまで押さえつけるとロックされます。
- ③ トランクリッド先端を持ち上げてガタついていないことを確認します。



注意!

走行前にトランクリッドが確実にロックされていることを必ず確認してください。ロックせずに走行するとトランクリッドが開いて思わぬ事故につながるおそれがあります。

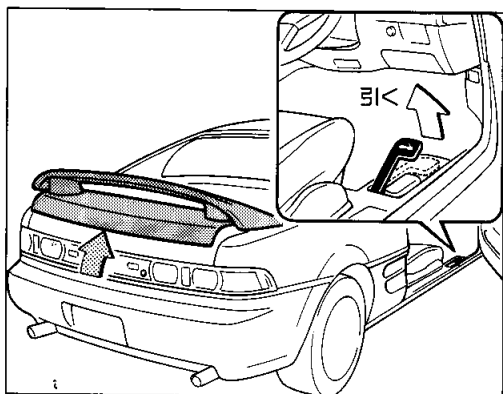

■リヤトランク

▶開け方

〈車内から〉

運転席右下のレバー（リヤトランクオープナー）を引き上げると開きます。

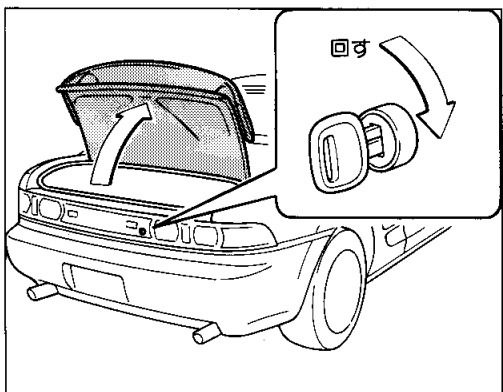

〈車外から〉

1. キーを差し込み右に回すと開きます。
2. サブキーで開けることはできません。

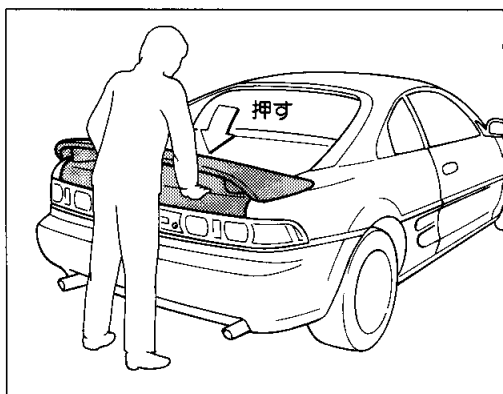

▶閉じ方

上から手で押さえつけてロックします。



1. 閉じるときに、他の人の手などをはさまないように注意してください。
2. トランク内にキーを忘れないように注意してください。

ちょっと一言

▶トランク灯

トランクを開けると点灯し、閉じると消灯します。



エンジン停止時、トランクを長時間開けたままにしておくとバッテリーあがりを起こすおそれがあります。

ちょっと一言

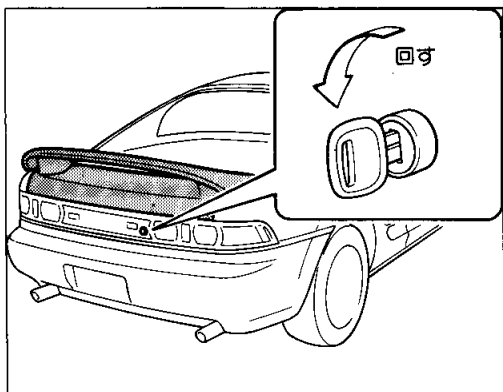

▶駐車場などでキーを預けるときは

1. マスターキーを差し込み左に回して、キーを抜くとトランクオープナーで開けることができません。
2. サブキーを渡してください。