

# ドア、ウィンドウ等各部の開閉

ドア、ウィンドウ等の開閉

キー.....24  
 ドア.....24  
 電気式ドアロック.....26  
 ワイヤレスドアロックリモコン.....27  
 パワー(電動)ウィンドウ.....28  
 エンジンフード.....29  
 フューエルリッド(燃料補給口).....30  
 トランク.....30

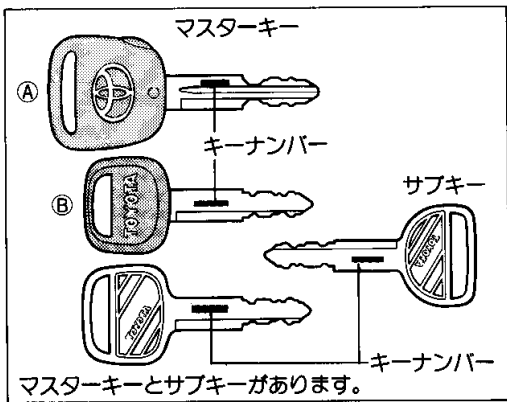

## キー

### ■マスターキー

ワイヤレスドアロック付き車は(A)、ワイヤレスドアロック付き車以外は(B)になります。



キーナンバーをひかえておいてください。万一、キーを紛失した場合には、ナンバーをトヨタ販売店へご連絡いただければ、専用カッターにより純ちよとー言 正のキーを作ることができます。

### ■サブキー

サブキーではグローブボックス(小物入れ)の旋錠・解錠およびトランクを開けることはできません。

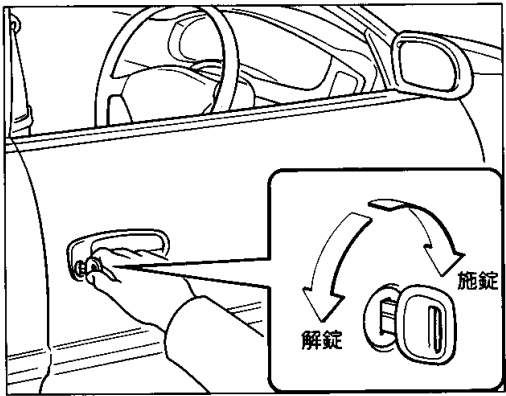

## ドア

### ■車外からの施錠と解錠

#### ▶キーを使った施錠と解錠

キーを前に回すと施錠、うしろに回すと解錠されます。

#### ▶キーを使わずに施錠するには

- ①ロックボタンを前側へ押し
- ②ドアハンドルを引き上げたまま
- ③ドアを開めます。

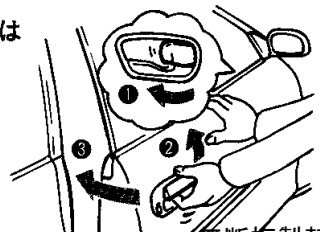

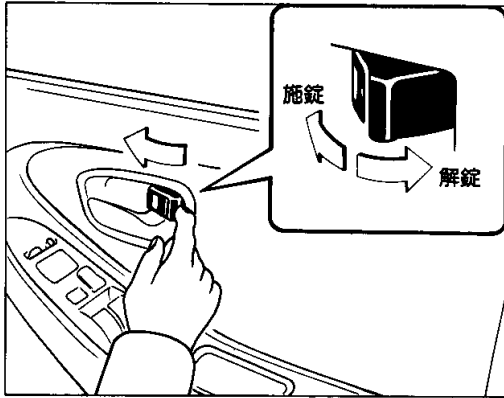

■車内からの施錠と解錠

▶施錠するには

ロックボタンを前側へ押すと施錠できます。

▶解錠するには

- ① ロックボタンをうしろ側へ押し
- ② ドアレバーを引くとドアが開きます。

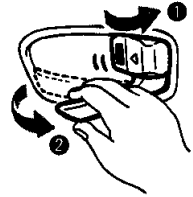

■キー抜き忘れ防止チャイム

エンジンスイッチをLOCKまたはACCの位置にして運転席ドアを開けると、チャイムが鳴りキーの抜き忘れを警告します。



注意!

1. 車から離れるときは、エンジンを止め、ドアを必ず施錠してください。法的にも義務づけられています。
2. ドアを閉めたときは、確実に閉まっていることを確認してください。半ドアは危険です。
3. キーなしでドアをロックするときは、キーを持っていることを確認してから行ってください。
4. 車から離れるときは、車内に貴重品を置いたままにしないでください。

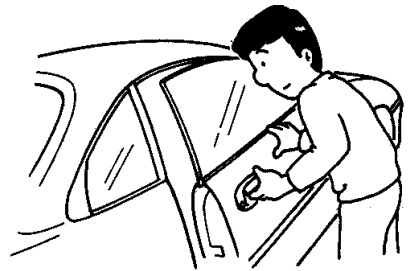

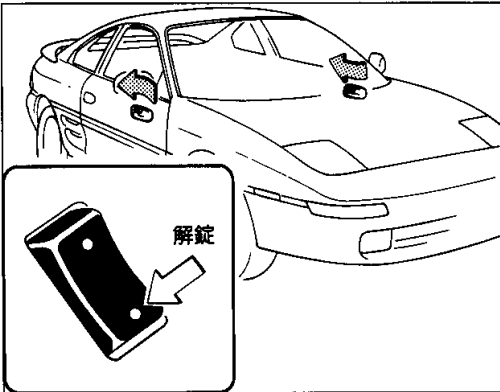
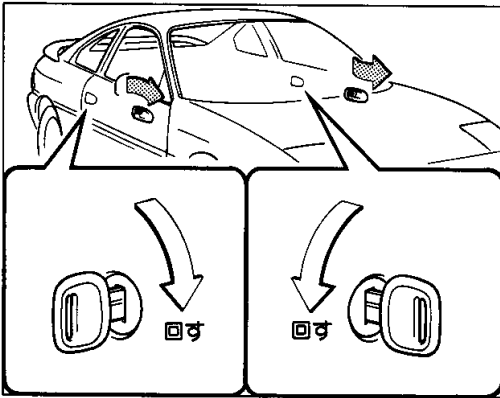
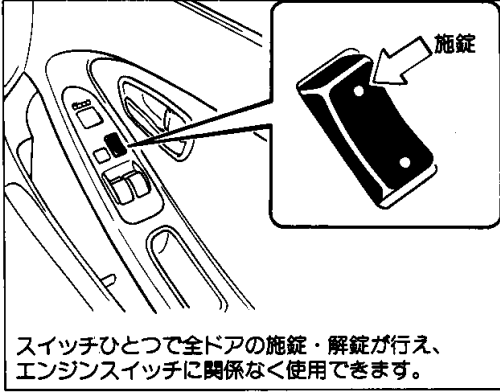

## 電気式ドアロック

### ■施錠

スイッチの前側を押すとすべてのドアが施錠されます。

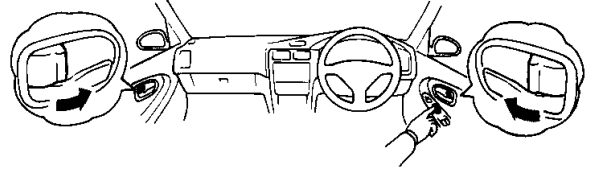

スイッチを押し続けると作動しないことがあります。いったんスイッチから指を離し、押しなおしてください。

ちょっと一言

▶運転席および助手席ドアをキーで施錠するとすべてのドアが同時に施錠されます。

### ■解錠

スイッチのうしろ側を押すとすべてのドアが解錠されます。

▶運転席および助手席ドアをキーで解錠するとすべてのドアが同時に解錠できます。

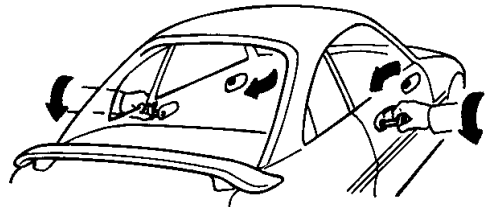

### ■キー閉じ込み防止装置

エンジンスイッチにキーが差し込まれているとき、運転席ドアを開けて、スイッチまたはロックボタンで施錠しても自動的に解錠になります。

## ワイヤレスドアロックリモコン

GT、GT-S、G-LIMITEDに注文装備

マスターキーに内蔵されたリモコンスイッチで全ドアの施錠・解錠が行えます。

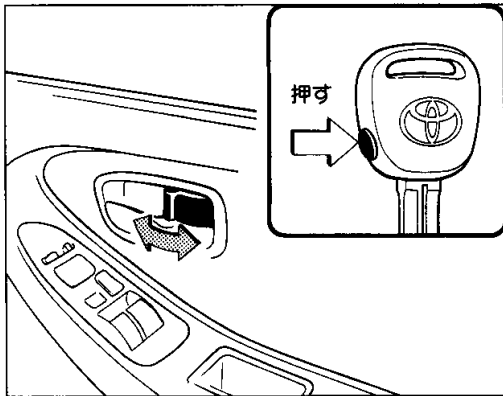
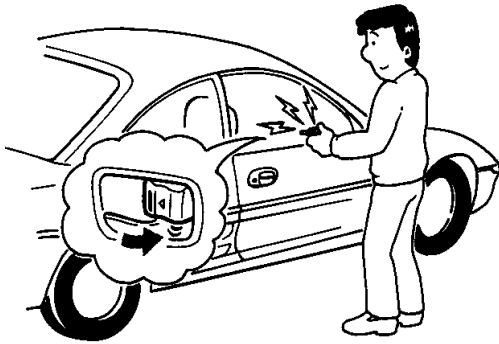

### ■リモコンスイッチ

1. 全ドアが確実に閉じているときに使用できます。
2. スイッチを押すとドア施錠時には解錠、解錠時には施錠状態になります。



ちょっと一言

1. ワイヤレスドアロックリモコンの作動範囲は運転席ドアハンドルを中心に半径約1mですが、微弱電波を使用しているため周囲の状況により多少かわります。
2. リモコンスイッチを押して全ドアを解錠後、約30秒以内にドアを開けないと、ドアは自動的に施錠されます。
3. エンジンスイッチにキーが差し込まれているときは、リモコンスイッチを押してもドアの施錠・解錠はできません。
4. リモコンスイッチを押し続けてもドアは施錠・解錠を繰り返しません。スイッチを押しなおしてください。
5. 運転席のドアが解錠されているときにリモコンスイッチを押すと施錠状態になります。解錠するときはもう一度スイッチを押してください。
6. リモコンスイッチを押しても作動しないときはトヨタ販売店にご相談ください。



注意!

リモコンスイッチ内部は精密にできていますので分解したり強い衝撃をあたえたり、水洗いなどをしないでください。

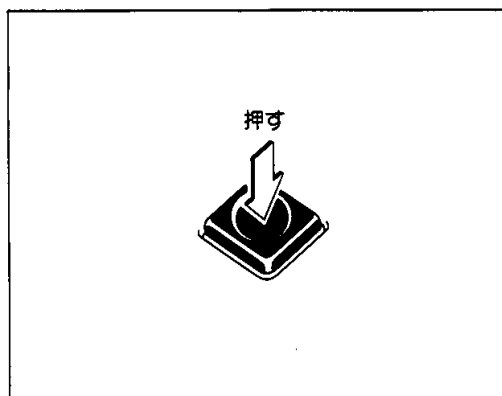
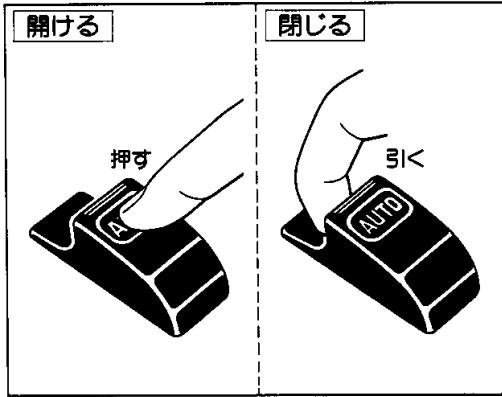
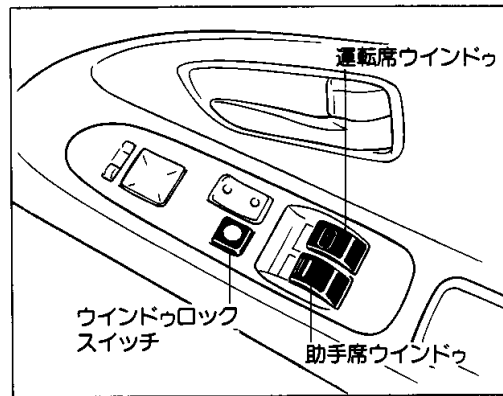
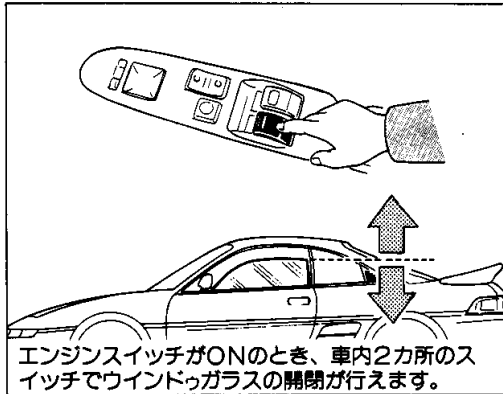

パワー(電動)ウィンドウ

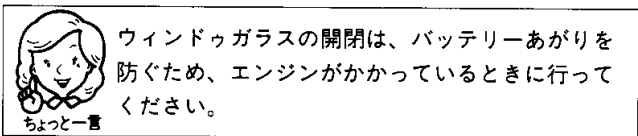

■運転席スイッチ

運転席スイッチですべてのドアのウィンドウガラスの開閉が行えます。

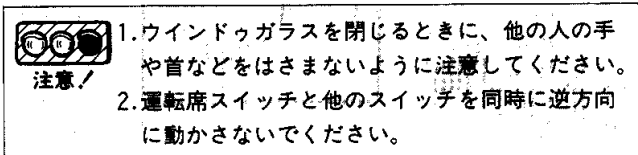

▶運転席ウィンドウガラスの開閉

- 自動で全開するとき、スイッチを強く押して手を離します。途中で止めたいときは、スイッチを軽く引き上げます。
- 自動で全閉するとき、スイッチを強く引き上げて手を離します。途中で止めたいときは、スイッチを軽く押します。
- スイッチを軽く押している間は開き、軽く引き上げている間は閉じます。スイッチから手を離すと、その位置で停止します。

▶ウィンドウロックスイッチ

1. ウィンドウロックスイッチを押すと、助手席のウィンドウガラスは開閉できません。
2. もう一度押すと解除されます。

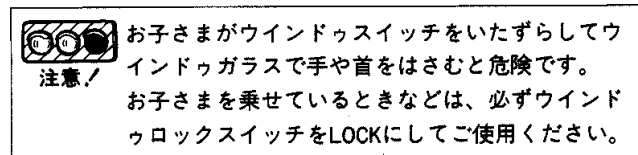

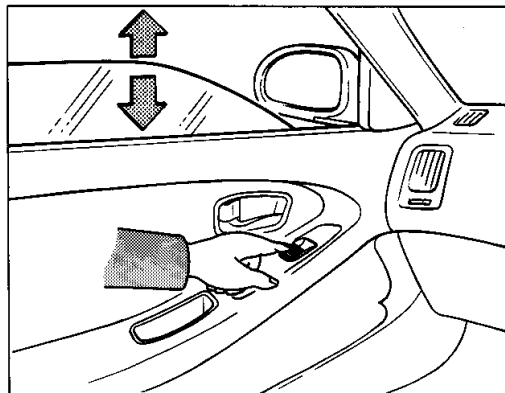

■助手席スイッチ

スイッチから手を離すと、ウィンドウガラスの動きは、その位置で停止します。

ただし、ウィンドウロックスイッチがLOCKになっているときは、スイッチを押しても作動しません。

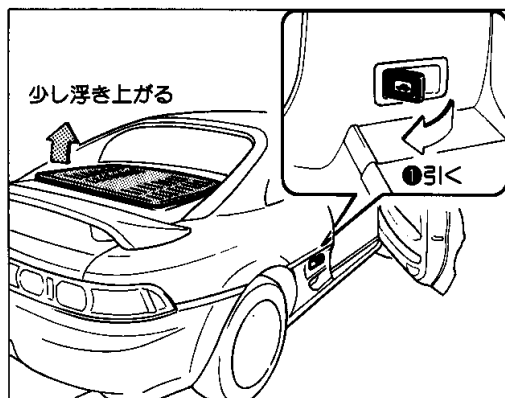

■エンジンフード

■開け方

- ①運転席右うしろにあるレバー(エンジンフードオープナー)を引くと、エンジンフードが少し浮き上がります。
- ②エンジンフードのすき間に手をいれ、そのまま持ち上げます。

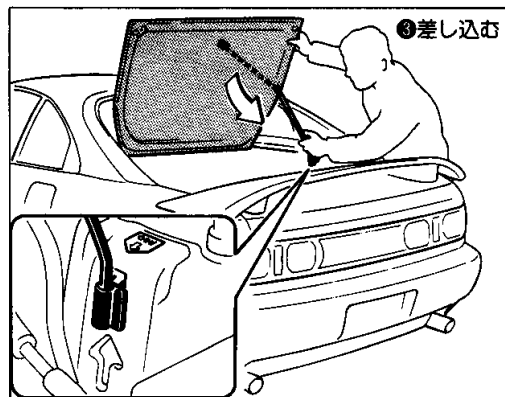
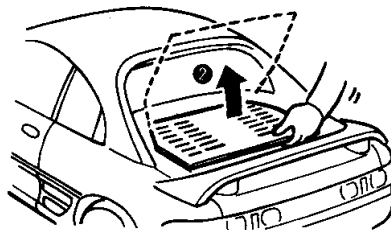

- ③エンジンフードをいっぱい開け、フードステーをステー穴に差し込んで固定します。



風の強いときにエンジンフードを開けると、風にあおられ危険な場合があります。  
十分注意して開けてください。

ちよっと一言

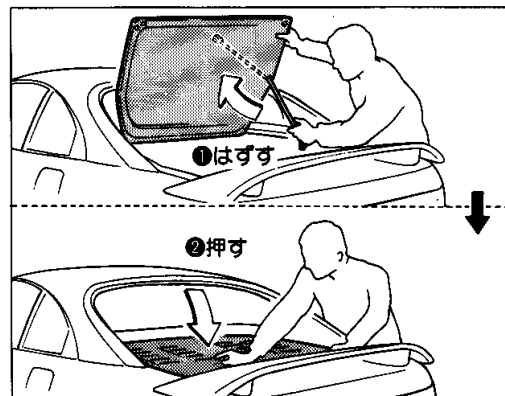

■閉じ方

- ①エンジンフードを手でささえ、フードステーをはずし、固定します。
- ②エンジンフードを閉じ、後端をガチッという音がするまで押さえつけるとロックされます。

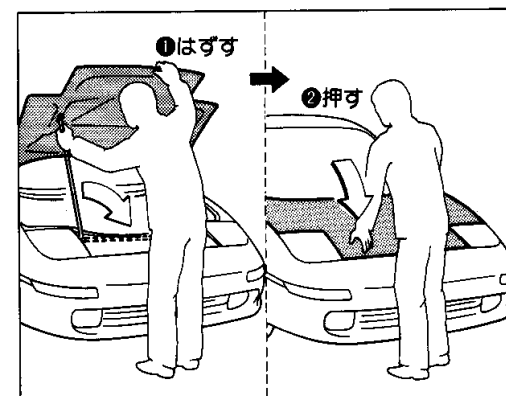
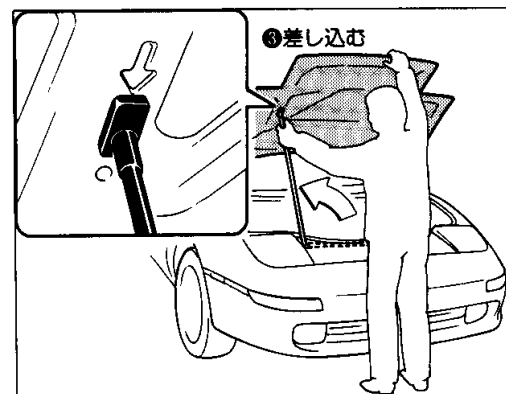
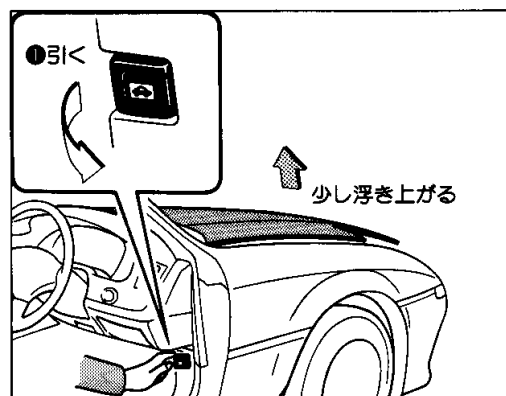
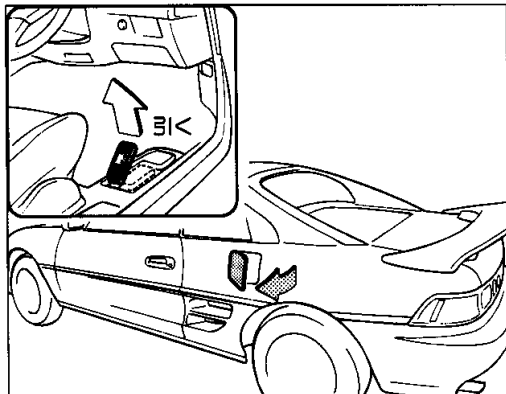

## フューエルリッド(燃料補給口)

## ■開け方

運転席右下のレバー(フューエルリッドオープナー)を引き上げると開きます。

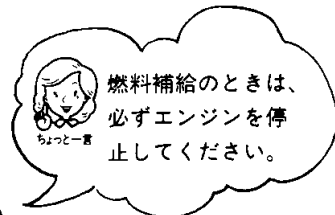
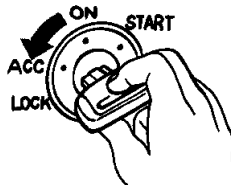

## トランク

 車から離れるときは、トランク内に貴重品をいれ注意! たままにしないでください。

## ■フロントトランク

## ▶開け方

- ①計器盤右下にあるレバー(フロントトランクオープナー)を引くと、トランクリッドが少し浮き上がります。
- ②トランクリッドのすき間に手を入れ、ロックをはずして持ち上げます。

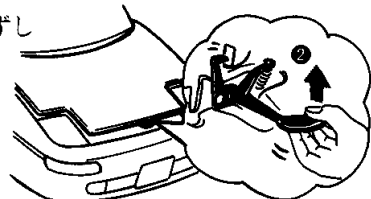

- ③トランクリッドをいっぱい開け、ステーをステー穴に差し込んで固定します。



風の強いときにトランクリッドを開けると、風にあおられ危険な場合があります。十分注意して開けてください。

## ▶閉じ方

- ①トランクリッドを手でささえ、ステーをはずします。
- ②トランクリッドを閉じ、前端をガチッという音がするまで押さえつけるとロックされます。
- ③トランクリッド先端を持ち上げてガタついていないことを確認します。



注意!

トランクリッドが確実にロックされていないままでは走行すると非常に危険です。走行前に必ずロックされていることを確認してください。

■リヤトランク

▶開け方

〈車内から〉

運転席右下のレバー（リヤトランクオープナー）を引き上げると開きます。

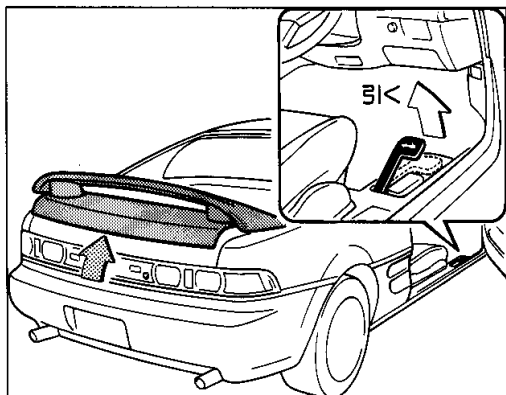

〈車外から〉

1. キーを差し込み右に回すと開きます。
2. サブキーで開けることはできません。

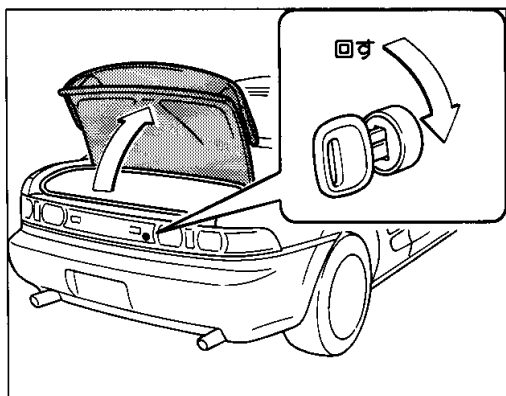

▶閉じ方

上から手で押さえつけてロックします。

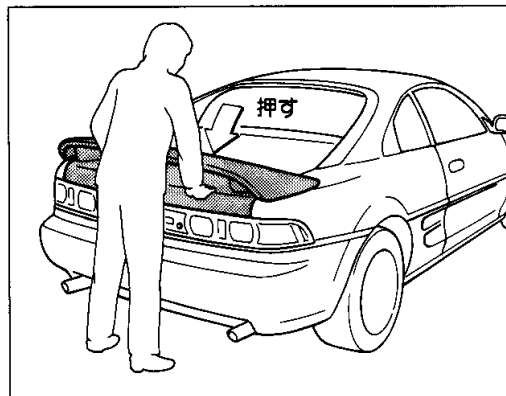

1. 閉じるときに、他の人の手などをはさまないように注意してください。
2. トランク内にキーを忘れないように注意してください。

ちよつと一言

▶トランク灯

トランクを開けると点灯し、閉じると消灯します。



エンジン停止時、トランクを長時間開けたままにしておくとバッテリーあがりを起こすおそれがあります。

ちよつと一言

▶駐車場などでキーを預けるときは

1. マスターキーを差し込み左に回して、キーを抜くとトランクオープナーで開けることができません。
2. サブキーを渡してください。

